

1

VS 1

VS 2

VS 3 (Tag + Nacht)

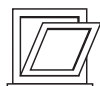

VS 1, VS 2

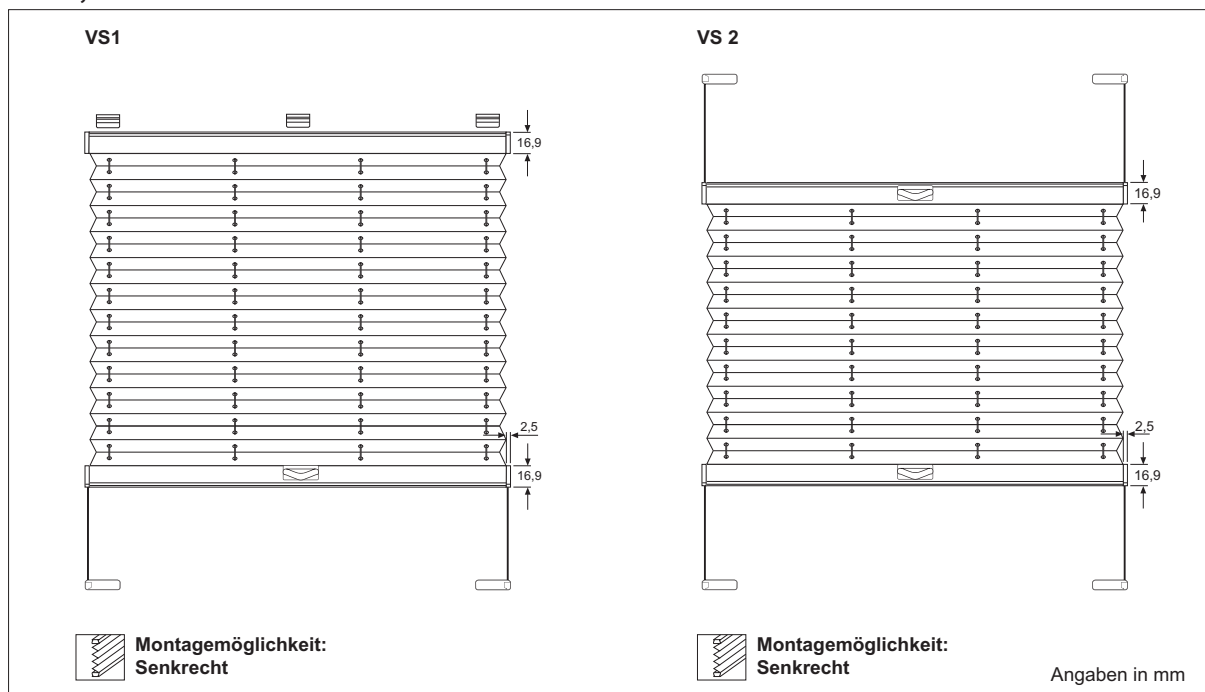

Bedienung (bitte angeben):

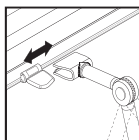

Bediengriff oder -stab

Größenbereich

VS 1/ VS 2:
 max. Breite (B) 150 cm
 max. Höhe (H) 150 cm
 bzw.
 max. Breite 120 cm
 max. Höhe 220 cm

VS 1
 min. Breite (B) 12 cm
 min. Höhe (H) 20 cm

VS 2
 min. Breite (B) 20 cm
 min. Höhe (H) 20 cm

VS 1

Anlagenhöhen: Pakethöhen:



50 cm	ca. 5 cm
100 cm	ca. 6 cm
150 cm	ca. 7 cm
200 cm	ca. 8 cm
220 cm	ca. 9 cm

VS 2

Anlagenhöhen: Pakethöhen:

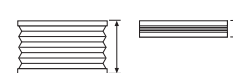

50 cm	ca. 5 cm
100 cm	ca. 6 cm
150 cm	ca. 7 cm
200 cm	ca. 8 cm
220 cm	ca. 9 cm

VS 3

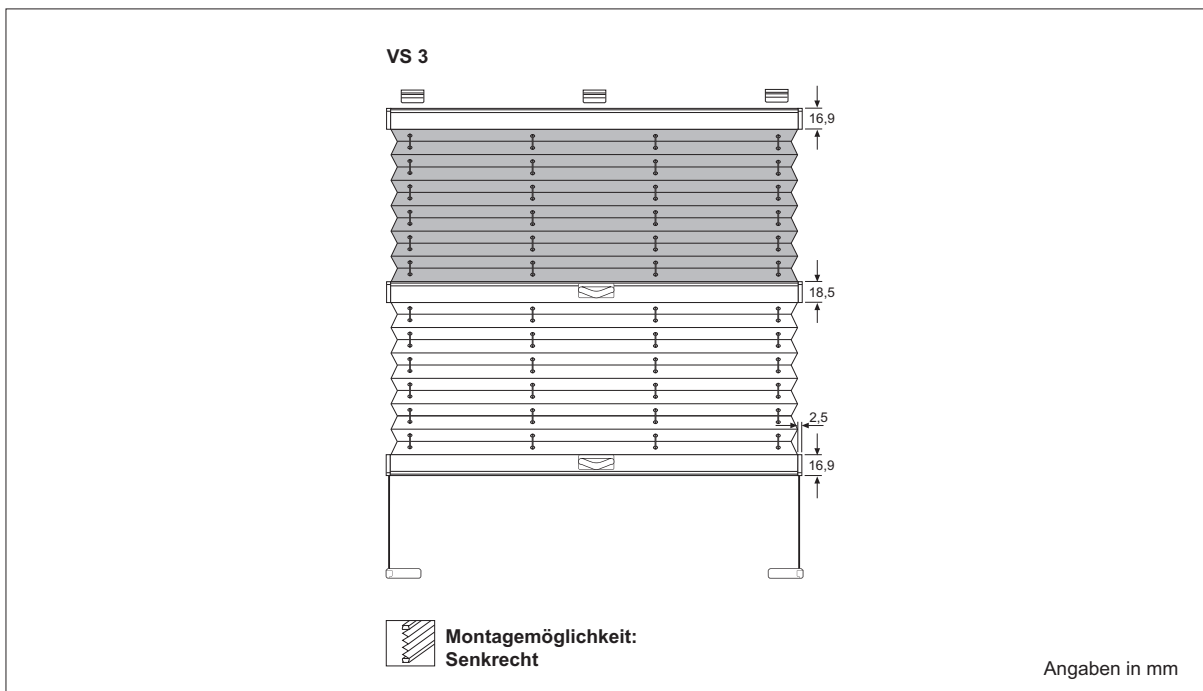

Bedienung (bitte angeben):

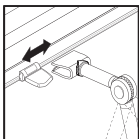

Bediengriff oder -stab

Größenbereich VS 3

- max. Breite (B) 150 cm
- max. Höhe (H) 150 cm
- bzw.
- max. Breite (B) 120 cm
- max. Höhe (H) 220 cm
- min. Breite (B) 12 cm
- min. Höhe (H) 20 cm

VS 3

Anlagenhöhen: Pakethöhen:

Anlagenhöhen:	Pakethöhen:
50 cm	ca. 7 cm
100 cm	ca. 8 cm
150 cm	ca. 9 cm
200 cm	ca. 10 cm
220 cm	ca. 11 cm

VS 1, VS 2, VS 3

Maßnahmen bei Montage im Fensterfalz

Messen Sie an mehreren Punkten das Maß **B** (Breite) wegen evtl. Fenstermaßtoleranzen.

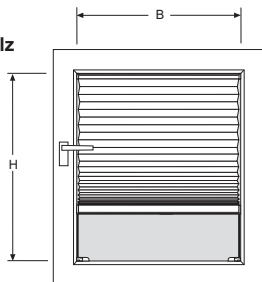

Maßnahmen bei Montage auf dem Fensterrahmen

Achten Sie bitte auf vorstehende Beschläge.

Maß **B** und **H** einschl. gewünschtem Überstand = Bestellmaß.

Bei Montage mit Klemmträgern in der Höhe (**H**) 10 mm abziehen.

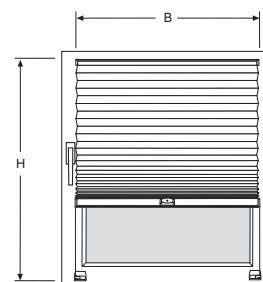

1. Rahmen schräg

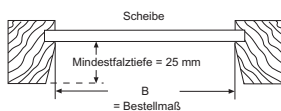

2. Rahmen gerade

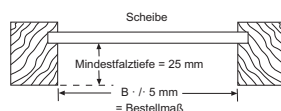

X = gewünschter Überstand

Bei Montage auf dem Rahmen lichtet Maß + gewünschte Überstände angeben. Auf vorstehende Beschläge achten.

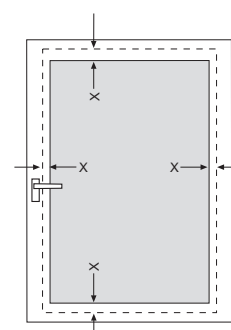

VS 1

Schienen
aus Aluminium,
silber eloxiert,
weiß lackiert,
schwarzbraun lackiert,
messing eloxiert.

Montagemöglichkeit:
Senkrecht

VS 2

Schienen
aus Aluminium,
silber eloxiert,
weiß lackiert,
schwarzbraun lackiert,
messing eloxiert.

Montagemöglichkeit:
Senkrecht

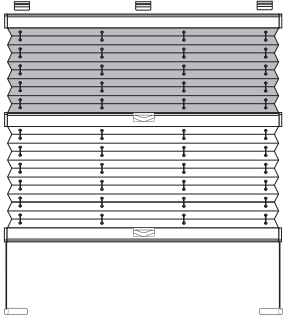

VS 1, VS 2, VS 3

VS 3



Schienen
aus Aluminium,
silber eloxiert,
weiß lackiert,
schwarzbraun lackiert,
messing eloxiert.

Montagemöglichkeit:
Senkrecht



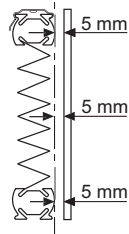

Abstand Faltstore – Scheibe:
mindestens 5 mm

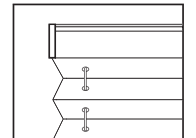

Achtung:

Wenn nichts anderes gewünscht:
Stoffbreite = Fertigmaß - 2mm



Lichtschlitz (Stoffzwischenraum) den Anlagen ca. 4 mm
Erforderlicher Schienenabstand wird vom Werk festgelegt.

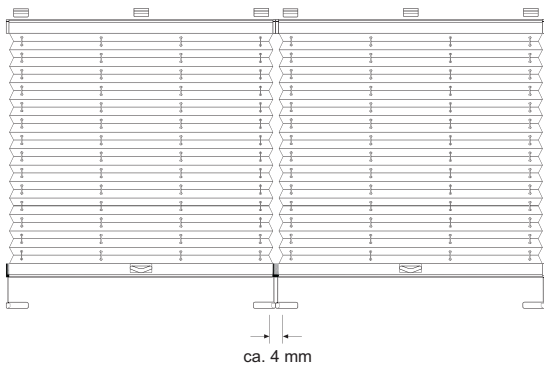

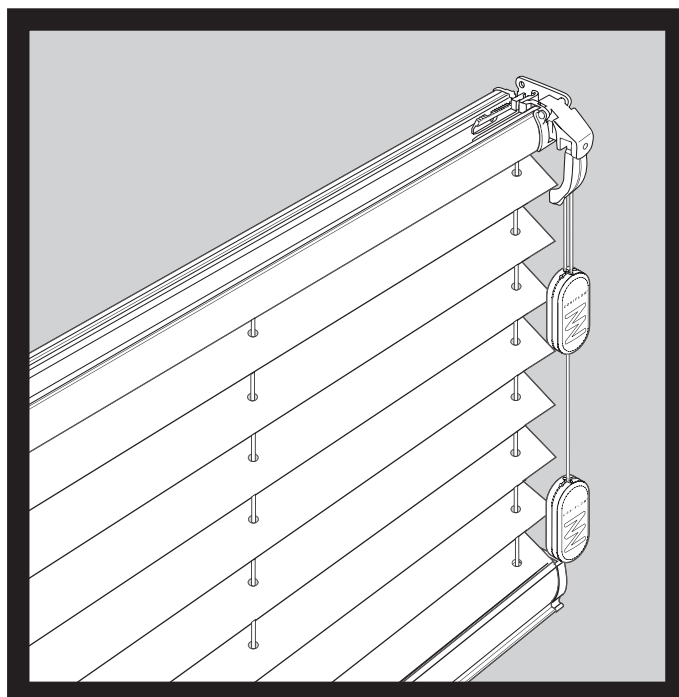
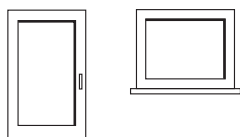
**3****F1 Schnurbremse****F2 Schnurbremse****F3 Schnurbremse****F4 Perlkette / Endlosschnur****FE Elektro**

F 1, F 3 mit Schnurbremse

F 1 Schnurbremse
 Möglich mit Pendelsicherung
 oder für Verbundfenster (bitte angeben)

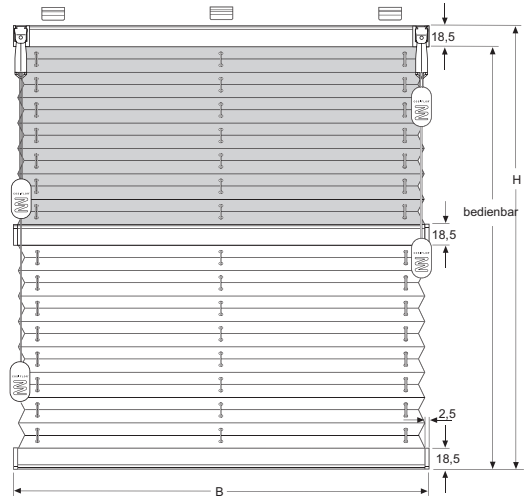
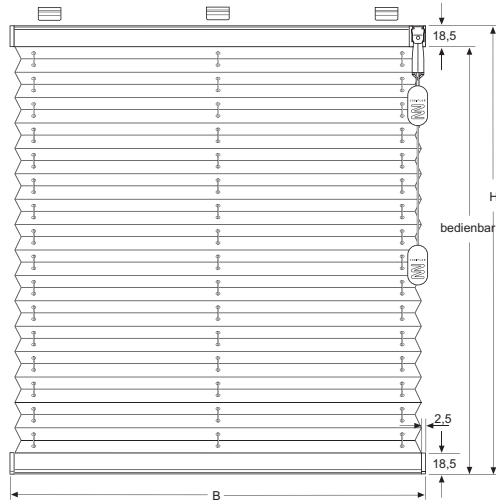
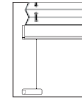
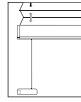

 **Montagemöglichkeit:**
Senkrecht



Angaben in mm

F1, F2, F3 mit Schnurbremse

Maßnahmen bei Montage vor der Fensterlinse

Maß **B** und **H** einschl. gewünschtem Überstand = Bestellmaß

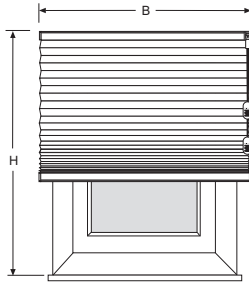

Maßnahmen bei Montage in der Fensterlinse

Maß **Bund H** abzüglich 5 mm = Bestellmaß

Hinweis:

Messen Sie an mehreren Punkten das Maß **B** (Breite) wegen evtl. Fenstermaßtoleranzen.

(**B** = Kleinste gemessene Breite)

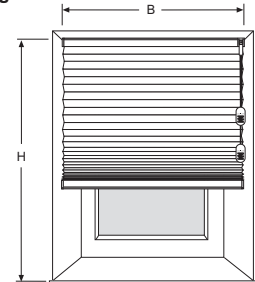

Maßnahmen bei Montage auf dem Fensterrahmen

Achten Sie bitte auf vorstehende Beschläge.

Maß **Bund H** einschl. gewünschtem Überstand = Bestellmaß

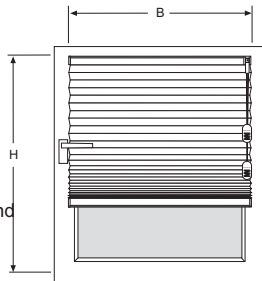

Maßnahmen bei Montage im Fensterfalz

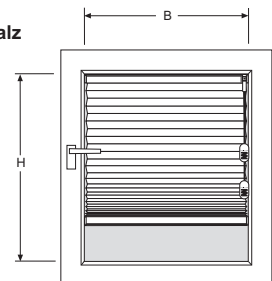

Bei Montage auf dem Rahmen lichte Maß und gewünschte Überstände angeben. Auf vorstehende Beschläge achten.

X = gewünschter Überstand

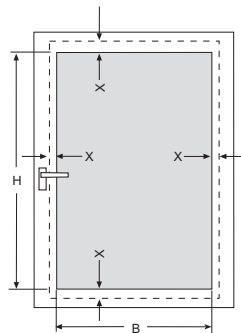

Maßnahmen bei Montage auf der Glasleiste (Glasleistenwinkel)

Messen Sie die Eckpunkte der Glasleiste aus.

Maß **B** zzgl. 5 mm = Bestellmaß
Maß **H** abzgl. 5 mm = Bestellmaß

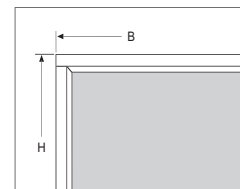

1. Rahmen schräg

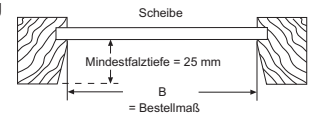

2. Rahmen gerade

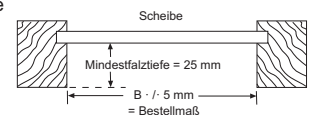

Bei mehreren Anlagen nebeneinander

Lichtschlitz (Stoff-Zwischenraum) ca.4mm

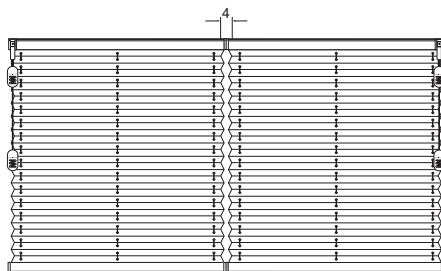

Achtung:

Wenn nichts anderes gewünscht:
Stoffbreite = Fertigmaß -2mm

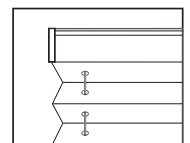

F1, F3, F2 mit Schnurbremse

F1

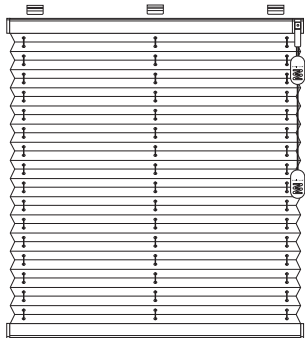

Schienen
aus Aluminium,
silber eloxiert,
weiß lackiert,
schwarzbraun lackiert,
messing eloxiert,
creme lackiert.

Montagemöglichkeit:
Senkrecht

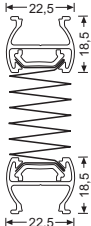

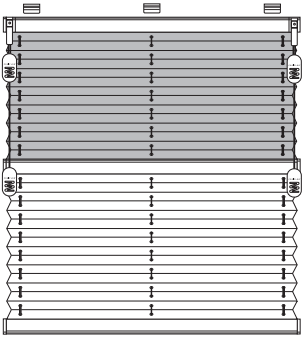

F3

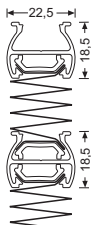

Schienen
aus Aluminium,
silber eloxiert,
weiß lackiert,
schwarzbraun lackiert,
messing eloxiert,
creme lackiert.

Montagemöglichkeit:
Senkrecht



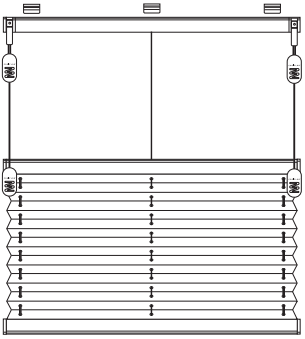

F2

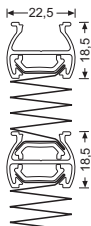

Schienen
aus Aluminium,
silber eloxiert,
weiß lackiert,
schwarzbraun lackiert,
messing eloxiert,
creme lackiert.

Montagemöglichkeit:
Senkrecht

Abstand Faltstore – Scheibe:
mindestens 5 mm

